



راهنمای استفاده و نگهداری موتورسیکلت نامی QM200





خریدار گرامی

ضمن تشکر از حسن انتخاب شما، امیدواریم محصول خریداری شده رضایت کامل شما فراهم نماید. موتورسیکلت نامی **QM200** محصول شرکت نیرو محرکه بوده که با بهترین کیفیت طراحی و ساخته شده است. قبل از روشن کردن و رانندگی با موتورسیکلت این دفترچه را مطالعه و با رعایت نکات آن علاوه بر رانندگی لذت بخش، طول عمر موتورسیکلت خود را افزایش دهید.

شرکت نیرو محرکه با شبکه گسترده نمایندگیهای خدمات پس از فروش در سراسر کشور آماده ارائه خدمات به دارندگان موتورسیکلت های تولیدی شرکت می باشد.

جهت مطالعه قانون حمایت از مصرف کننده به سایت شرکت **www.tnmco.com** قسمت فروش مراجعه نمائید.

شرکت تولیدی نیرو محرکه

موارد ذیل مشمول خدمات دوره ضمانت نمی باشد:

- ۱ - گذشت ۱۲ ماه کارکرد از تاریخ تحویل
- ۲ - دستکاری در مجموعه کیلومتر شمار
- ۳ - دستکاری در قسمت های مختلف موتور توسط مالک یا تعمیر گاه های غیر مجاز.
- ۴ - عدم رعایت استفاده صحیح از موتور سیکلت.
- ۵ - تصادف
- ۶ - نصب لوازم اضافی به موتورسیکلت
- ۷ - قطعات برقی (باتری پس از ۶ ماه)
- ۸ - قطعات مصرفی (صفحه کلاچ پس از ۶ ماه و لنت ترمز پس از ۳ ماه)
- ۹ - قطعات دارای پوشش آبکاری کروم و نیکل



فهرست

صفحه	عنوان
۳	مشخصات فنی
۵	هشدارهای ایمنی
۶	محل حک شماره انجین و شاسی
۷	اطلاعات عمومی
۱۷	آماده سازی موتور سیکلت برای اولین شروع رانندگی
۱۸	روشن نمودن موتور سیکلت
۲۲	نحوه آب بندی کردن موتور سیکلت
۲۷	سیستم مدیریت موتور
۳۴	بازرسی و نگهداری
۳۲	نگهداری و توقف طولانی مدت
۳۷	لیست نمایندگان خدمات پس از فروش
۴۷	جدول عیوب فنی و نحوه انعکاس معایب به شرکت



مشخصات فنی

۱۴۰۵	مرکز تا مرکز چرخها (میلیمتر)	L3(DUAL)	کلاس موتور سیکلت
۳/۰۰ - ۲۱	مشخصات چرخ جلو	چهارزمانه ، هواخنک با رادیاتور روغن	نوع انجین
۴/۱۰ - ۱۸	مشخصات چرخ عقب	1	تعداد سیلندر
دیسکی / دیسکی	سیستم ترمز جلو و عقب	199	حجم جابجایی (سی سی)
دو شاخه تلسکوپ معکوس	سیستم تعلیق جلو	تک اگزوز (یک راهه)	مینیفولد خروجی
تک شاخه هیدرولیک	سیستم تعلیق عقب	۱۱/۲۵ KW / ۸۰۰۰ rpm	حد اکثر توان
انژکتوری	سیستم سوخت رسانی	۱۴/۱۳ N.m / ۶۵۰۰ rpm	حد اکثر گشتاور
۱۰/۵	ظرفیت باک (لیتر)	EFI	سیستم جرقه زنی
۲/۸	مصرف سوخت (لیتر در ۱۰۰ کیلومتر)	هندلی / الکتریکی	استارت
۱۲۶	جرم خالص (کیلوگرم)	گیربکس دستی ۵ دنده و انتقال به سرچرخها توسط زنجیر و چرخ زنجیر	سیستم انتقال نیرو
۱۰۰	حداکثر سرعت (کیلومتر بر ساعت)	۲۱۳۰ × ۸۵۰ × ۱۱۵۰	طول × عرض × ارتفاع (میلیمتر)



توضیحات:

در این دفترچه همواره به کلمات زیر برخورد خواهید کرد که هر یک معنا و مفهوم خاصی دارد. برای استفاده بهتر و دقیق تر مطالب این دفترچه به این مفاهیم کاملاً دقت نمایید.

هشدار: عدم توجه به این دستورات ، ایمنی سرنشین را به مخاطره انداخته و سبب آسیب رسیدن به شخص می شود.

احتیاط: توجه به اقدامات احتیاطی مانع از رسیدن صدمه به موتورسیکلت و راننده می شود.

توجه: شامل اطلاعات خاص و مفید جهت استفاده از دستورالعمل های مهم آموزشی است.



هشدارهای ایمنی:

در هنگام رانندگی جهت امنیت خود به شش نکته زیر توجه بفرمایید:

- ۱ - کلاه ایمنی: امنیت در رانندگی از پوشش مناسب و کلاه ایمنی شروع می شود. کلاه ایمنی با کیفیت اولین وسیله حمایتی برای راننده است که از بروز صدمات جدی حین تصادفات جلوگیری به عمل می آورد. بنابراین هنگام رانندگی همواره از کلاه ایمنی استفاده نمایید.
- ۲ - آشنایی با موتور سیکلت و قابلیت های آن و کسب مهارت رانندگی اولین گام در جهت ایمنی در استفاده از موتورسیکلت می باشد. مهارت رانندگی خود را با تمرین رانندگی در محیط های باز و عاری از ترافیک افزایش دهید.
- ۳ - داشتن محدودیت سرعت: رانندگی براساس شرایط آب و هوایی، جاده و مهارت رانندگی فرد سرعت های مختلف را می طلبد. آگاهی شما از میزان سرعت مناسب در شرایط مختلف، شما را از تصادفات در امان نگاه می دارد. در هر زمان با توجه به شرایط جاده جهت امنیت خود از سرعت مناسب استفاده نمایید.
- ۴ - پوشش و لباس های سبک: لباس های تنگ یا خیلی آزاد، رانندگی را برای شما ناامن می سازد. اما پوشیدن لباس های آزاد و سبک، دست و پای شما را در هنگام رانندگی آزاد می گذارد. استفاده از دستکش، چکمه و کلاه ایمنی نشانگر یک راننده آماده جهت رانندگی ایمن است.
- ۵ - توجه بیشتر هنگام رانندگی در روزهای بارانی: به خاطر داشته باشد فاصله ترمزگیری در روزهای بارانی دو برابر روزهای دیگر است. از عبور از نقاط آب گرفته، نقاط رنگی و روغنی جهت جلوگیری از سرخوردن اجتناب نمایید.
- ۶ - بازرسی قبل از رانندگی: دستورالعمل بازرسی قبل از رانندگی که در این دفترچه ارائه شده است را به دقت خوانده و اجرا نمایید و پس از آن اقدام به رانندگی کنید.



محل حک شماره سریال بدنه و انجین:

شناسایی موتورسیکلت بر اساس شماره سریال بدنه و انجین انجام می گیرد. در زمان سرویس دهی نمایندگان خدمات پس از فروش این شماره سریال ها کمک موثری خواهد داشت.

شماره بدنه در سمت چپ گلوبی و پلاک شناسایی در سمت راست گلوبی حک شده است. شماره انجین روی پوسته کارتر چپ در قسمت پایین درب برق حک شده است.

توجه: پس از تحویل موتورسیکلت در اولین قدم شماره سریال بدنه و انجین را با سند مالکیت مطابقت داده و در صورت وجود اشکال سریعا به واحد صدور سند شرکت نیرو محرکه اطلاع دهید.



شماره بدنه

پلاک شناسایی



شماره انجین







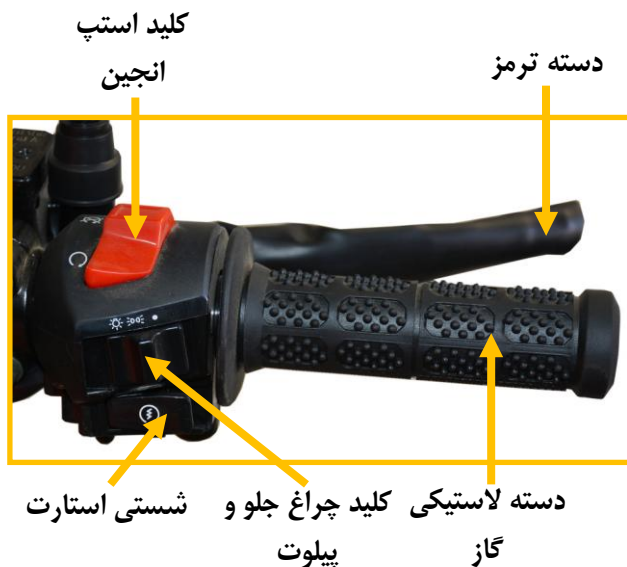



سیستم روغن کاری :

روغن کاری اجزای داخلی انجین توسط پمپ روغن متصل به محور میل لنگ و همزمان با گردش میل لنگ و بصورت اتوماتیک در مدار بسته انجام می شود. استفاده از روغن انجین مناسب به طول عمر انجین کمک می کند. توصیه می شود از روغن انجین با درجه کیفیت SE یا SD مطابق استاندارد API استفاده گردد. روغن انجین باید متناسب با دمای هوا دارای غلظت مناسب باشد، غلظت های مناسب برای انجین عبارتند از:

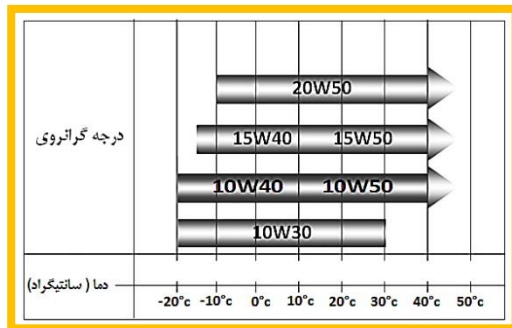

سیستم خنک کاری :

سیلندر و سرسیلندر بر اثر برخورد هوا به پره ها (فین ها) و نیز رادیاتورهای روغن ، خنک می شود.

سیستم سوخت رسانی :

سیستم سوخت رسانی متشکل از باک و پمپ بنزین بوده که سوخت با فشار معین از طریق شلینگ های فشار قوی به پشت انژکتور منتقل می گردد.

سیستم احتراق :

بصورت چهار زمانه می باشد که مراحل مکش ، تراکم ، انفجار و تخلیه توسط سوپاپ های هوا و دود بصورت اتوماتیک و با زمان مشخص در دو سیکل کامل انجام می شود.



سیستم الکتریکی:

از نوع ۱۲ ولت مستقیم (DC) بوده که توسط یک باتری تامین می گردد. این باتری توسط برق تولید شده بوسیله انجین بصورت اتوماتیک شارژ می گردد.

سیستم سرعت سنج و نشانگرها :

هر دو سیستم سرعت سنج و نشانگرها در جلو موتورسیکلت و داخل محفظه کیلومتر شمار قرار داشته و به شرح ذیل می باشد :

- ۱- سرعت سنج ۲- کیلومتر شمار ۳- نشانگر وضعیت راهنماها ۴- دور موتور ۵- مسافت شمار ۶- صفر کننده مسافت شمار
- ۷- نمایشگر نور بالا ۸- نمایشگر خلاصی دنده ۹- چراغ انژکتور ۱۰- نشانگر سوخت

سیستم جرقه زنی :

جرقه زنی بصورت اتوماتیک و با استفاده از مدار الکترونیکی ECU صورت می گیرد.

سیستم تعلیق جلو :

کمک فنرهای جلو از نوع هیدرولیک و تلسکوپی معکوس می باشد که به علت عملکرد بسیار دقیق و روان آنها قدرت مانور و کنترل زیادی هنگام رانندگی ایجاد می کند.

سیستم تعلیق عقب :

سیستم تعلیق عقب از نوع تعلیق دوبازویی شناور بوده و کمک فنر عقب از نوع هیدرولیک می باشد که به واسطه داشتن فنر مارپیچ خارجی از تشدید نوسانات ناشی از جاده جلوگیری کرده و استقرار بسیار مناسب و راحتی جهت راننده ایجاد می کند.





سیستم ترمز:

این نوع موتور سیکلت دارای سیستم ترمز جلو و عقب دیسکی می باشد.

توجه: عملکرد صحیح ترمزها امنیت جانی راننده را تضمین می کند، بنابراین ترمزها را بصورت منظم کنترل نمایید و در صورت بروز مشکل از شخص متخصص برای رفع آن کمک بگیرید.
جهت تنظیم ترمزها بایستی دو اصل را در نظر گرفت:

۱- هنگامی که ترمزها آزاد هستند چرخها بایستی به راحتی دوران داشته باشد.

۲- به محض اقدام به ترمزگیری حرکت چرخها می بایست متوقف گردد.

با توجه به دو اصل بالا و همچنین فشار روغن پشت انتهای ترمز میتوان ترمزها را تنظیم نمود.

سیستم ترمز موتور سیکلت را در ابتدا بعد از **1000km** و پس از آن بعد از هر **3000km** پیمایش کنترل نمایید.



لنت ترمز جلو



موارد بازرسی روزانه سیستم ترمز:

- ۱ - در سیستم ترمز هرگونه نشتی باید کنترل شود.
 - ۲ - لوله های هیدرولیکی از نظر شکستگی ، پارگی و یا هرگونه نشتی باید بررسی شود.
 - ۳ - ترمزگیری و اهرم ترمز باید به صورت مناسب عمل کند.
 - ۴ - فرسودگی لنت های ترمز بررسی شود.
- هشدار:** نوشیدن یا تماس روغن ترمز با چشم و پوست مضر است. در صورت نوشیدن به طور اشتباه، به زور آن را با استفراغ کردن خارج کنید. در صورتی که با پوست بدن یا چشم تماس پیدا کرد، قبل از رفتن به بیمارستان آن را با آب فراوان بشویید.
- احتیاط:** برای حفظ امنیت خود بازدید و سرویس مسیرهای روغن و عملکرد سیستم ترمز را جدی بگیرید و در نیاز به سرویس یا هواگیری آنها حتماً به یکی از مراکز خدمات پس از فروش مجاز این شرکت مراجعه فرمایید.
- احتیاط:** در صورت آمیخته یا مخلوط شدن سیلیکات یا بنزین با روغن ترمز ، سیستم ترمز موتورسیکلت شما آسیب می بیند.
- هیچگاه از روغن ترمز کارکرده که از سرویس قبل باقی مانده است استفاده ننمایید.
- همیشه از روغن ترمز **SAEJ 1703** استفاده کنید. هرگز روغن ترمز را روی سطوح پلاستیکی یا رنگ آمیزی شده نریزید، چون باعث تخریب قطعات میگردد.
- توجه:** هر چند وقت یکبار سطح مخزن روغن ترمز را بررسی و در صورت کاهش سطح روغن ترمز، مخزن را طبق توصیه های گفته شده پر نمایید.

استپ ترمز عقب:

استپ ترمز عقب در سمت راست شاسی قرار دارد و با فشردن پدال ترمز لامپ چراغ خطر عقب روشن می شود.

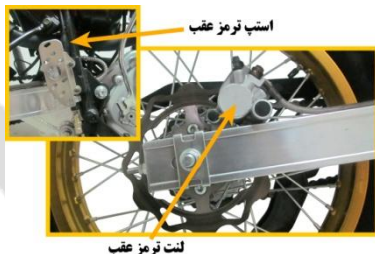



سیستم آگزوز :

از نوع جذبی و انبساطی با طول لوله بلند می باشد که علاوه بر کاهش صدای انجین و جلوگیری از آلودگی صوتی، جلوه زیبایی به این محصول بخشیده است.
توجه: لوله آگزوز موتور سیکلتی که به مدت طولانی رانده شده است دارای درجه حرارت بسیار بالایی است و باید از تماس مستقیم اعضای بدن با آن اجتناب نمود.

سیستم انتقال نیرو:

نیروی ایجاد شده که ناشی از عمل احتراق سوخت می باشد از محور خروجی موتور توسط دنده زنجیر جلو و از طریق زنجیر ، به دنده زنجیر متصل به چرخ عقب منتقل میگردد.

سوخت گیری :

برای سوخت گیری درب باک را باز کرده و باک را به میزان حداکثر ۱۰ لیتر از بنزین بدون سرب پر کنید.

توجه : هنگام سوخت گیری دقت شود که بنزین بر روی انجین موتورسیکلت سرریز نشود، زیرا موجب آلودگی محیط زیست و آتش سوزی می گردد.

کنترل سطح روغن درون گیربکس :

دوام انجین بستگی به نوع و کیفیت روغن مصرفی و تعویض منظم آن دارد.

تعویض روغن و فیلتر روغن در اولین بار بعد از **1000km** و پس از آن هر **3000km** باید صورت پذیرد. تعویض روغن باید زمانی که انجین گرم است انجام شود، در این حالت تخلیه روغن به صورت کامل انجام می شود. برای تعویض روغن انجین و فیلتر روغن به ترتیب زیر عمل شود:

- ۱ - موتور سیکلت را روی جک بغل پارک نموده
- ۲ - درب ورود روغن را برداشته
- ۳ - پیچ تخلیه روغن را باز کنید و اجازه دهید روغن از کارتر بصورت کامل تخلیه گردد.
- ۴ - پیچ های درب فیلتر روغن را باز کنید.



- ۵ - فیلتر روغن را خارج نموده و فیلتر روغن جدید را جایگزین آن نمایید
 - ۶ - قبل از قرار دادن فیلتر به جای خود از درست بودن فنرها و واشرهای فیلتر روغن اطمینان حاصل شود.
 - ۷ - فیلتر را در جای خود قرار داده و دقت کنید که پیچ های آن بیش از اندازه محکم نشود.
 - ۸ - کارتر روغن را به اندازه ی ۹۵۰CC از روغن تازه پر نمایید.
- توجه:** در صورت عدم تعویض فیلتر روغن، می بایست به میزان ۸۵۰CC روغن به حجم روغن کارتر اضافه شود.
- ۹ - انجین را استارت کرده و اجازه دهید چند ثانیه درجا کار کند. انجین را خاموش نموده و به دقیقه صبر نمایید، سپس سطح روغن را کنترل نمایید. سطح روغن باید روبروی علامت (F) قرار گیرد. اگر سطح روغن پایین تر از علامت (F) بود دوباره روغن بریزید تا سطح آن به علامت (F) برسد



پیچ تخلیه روغن در زیر انجین



نشانهگر روغن



درپوش فیلتر روغن

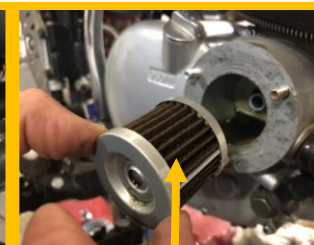

فیلتر روغن



آماده سازی موتور سیکلت برای اولین شروع رانندگی:

قبل از اقدام به رانندگی حتما موارد زیر را کنترل نمایید و اهمیت بازرسی قبل از شروع رانندگی را جدی بگیرید.

مواردی که باید بررسی گردد	هدف از بررسی
فرمان	۱- حرکت نرم و روان ۲- فرمان پذیری مناسب ۳- عدم وجود لقی
روشنایی	بررسی عملکرد کلیه لامپ ها (لامپ جلو، لامپ خطر عقب، لامپ داخل کیلومتر و لامپ راهنما)
روغن انجین	کنترل سطح روغن داخل انجین
ترمز	۱- کنترل عملکرد ترمز جلو و عقب ۲- نداشتن نشتی
دسته گاز	۳- وجود لقی مناسب در کابل گاز ۲- بالا و پایین رفتن راحت دور موتور
تایرها	۱- مناسب بودن فشار باد تایر ۲- مناسب بودن عمق آج تایر ۳- عدم وجود پارگی و ترک روی تایر
بوق	عملکرد مناسب بوق
کلاچ	۱- کنترل تنظیم بودن کابل کلاچ ۲- عملکرد نرم دسته کلاچ
بنزین	وجود بنزین به مقدار مناسب
زنجیر	۱- لقی مناسب زنجیر ۲- روغن کاری مناسب زنجیر



روشن نمودن موتورسیکلت:

این موتورسیکلت دارای دو سوئیچ است. لطفاً از یکی از سوئیچ‌ها استفاده نموده و سوئیچ دیگر را در جایی مطمئن قرار داده تا در صورت لزوم، مورد استفاده قرار گیرد.

سوئیچ این موتورسیکلت دارای سه وضعیت است:

۱- خاموش (OFF): در این حالت کلیه مدارهای الکتریکی قطع بوده و می‌توان کلید را جدا نمود.

۲- روشن (ON): در این حالت مدار ایجاد جرقه باز بوده و انجین می‌تواند استارت شود. جدا نمودن کلید در این وضعیت غیر ممکن است.

۳- قفل فرمان: در این حالت فرمان قفل شده و گردش نمی‌کند.

برای استارت نمودن انجین گام‌های زیر طی می‌شود:

۱- کلید توقف انجین را در وضعیت  قرار دهید.

۲- کلید را داخل سوئیچ اصلی نموده و آن را در جهت عقربه‌های ساعت چرخانده تا در وضعیت (ON) قرار گیرد. در این حالت بایستی پمپ بنزین بطور اتوماتیک به مدت ۳ تا ۵ ثانیه فعال شده و سپس غیر فعال گردد.

۳- دقت نمایید که گیربکس در وضعیت خلاصی قرار داشته باشد. خلاص بودن دنده به وسیله روشن بودن چراغ خلاصی روی نمایشگر مشخص می‌شود.

۴- برای اطمینان بیشتر دسته ترمز جلو و پدال ترمز عقب را فشرده و سپس دکمه استارت الکتریکی را بفشارید.

هشدار: وقتی که انجین را استارت می‌کنید باید وضعیت گیربکس در حالت خلاصی قرار داشته باشد و راننده به طرز صحیح روی زین نشسته باشد و جک بغل در حالت بسته قرار داشته باشد.

توجه: به منظور جلوگیری از آسیب به انجین بعد از استارت شدن انجین بلافاصله دکمه استارت الکتریکی را رها نمایید.



توجه: به منظور جلوگیری از آسیب به باتری اگر بعد از سه مرتبه تلاش برای استارت نمودن انجین، انجین روشن نشد برای ده ثانیه صبر نموده و مجددا امتحان نمایید.

توجه: روشن ماندن چراغ چک انژکتور پس از روشن شدن موتورسیکلت نشان دهنده وجود اشکال در سیستم مدیریت موتور می باشد. لذا در اسرع وقت جهت رفع اشکال به یکی از نمایندگی های خدمات پس از فروش مجاز شرکت مراجعه نمایید.





به حرکت درآوردن موتور سیکلت:

پس از استارت نمودن انجین در حالت خلاصی گیربکس، اهرم کلاچ را گرفته و پدال دنده را به سمت پایین فشار دهید. بعد از قرار گرفتن گیربکس در دنده اول، دسته گاز را در جهت خود بچرخانید. سپس اهرم کلاچ را به تدریج و به آرامی رها نمایید. جهت تعویض دنده گیربکس به دنده بالاتر، ابتدا دسته گاز را رها نموده و دسته اهرم کلاچ را بفشارید. سپس با فشردن اهرم پدال تعویض دنده به سمت بالا، گیربکس در حالت دنده بالاتر قرار خواهد گرفت و می توانید دسته کلاچ را رها نموده و دسته گاز را بچرخانید تا به سرعت بیشتری برسید. برای استفاده از دنده های دیگر هم به همین ترتیب عمل می شود.

استفاده از تعویض دنده:

با تعویض دنده به موقع می توان از دور انجین به نحو مطلوب جهت حرکت مناسب موتورسیکلت استفاده نمود، دنده های گیربکس به گونه ای طراحی شده است که توان مناسب را در دورهای مختلف ارائه مینماید. راننده باید بهترین دنده را با توجه به سرعت خود انتخاب کند. **توجه:** هرگز از کلاچ جهت کنترل سرعت استفاده نکنید.

هشدار: دور انجین در هر دنده نباید از ناحیه قرمز نشان داده شده در دور موتور تجاوز نماید.

رانندگی در سرانشیبی:

وقتی موتورسیکلت در سربالایی به طرف بالا حرکت می کند، قدرت انجین کاهش می یابد. در این شرایط باید دنده گیربکس را به نرمی به دنده پایین تر تعویض نمود تا انجین به عملکرد مطلوب برسد.

وقتی موتورسیکلت در سرازیبی به طرف پایین حرکت می کند دنده گیربکس باید در پایین ترین دنده قرار بگیرد. در این شرایط عمل ترمزگیری و توقف به راحتی انجام می گیرد.

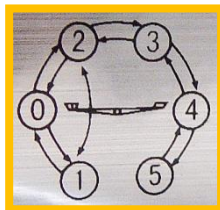

روش تعویض دنده



توقف و خاموش کردن موتورسیکلت :

برای توقف موتورسیکلت ابتدا دسته گاز را بطور کامل رها کرده و ترمزهای جلو و عقب را بطور همزمان بفشارید. سرعت موتورسیکلت را با تعویض دنده کم نموده و قبل از توقف کامل موتورسیکلت، با گرفتن اهرم کلاچ گیربکس را در وضعیت خلاصی دنده قرار دهید. نمایشگر خلاصی دنده را نگاه نموده تا از خلاص بودن دنده اطمینان حاصل نمایید.

توجه: در صورتی که سرعت موتورسیکلت بالا باشد باید فاصله ترمزگیری بیشتر شود.

هشدار: رانندگان کم تجربه فقط از ترمز عقب استفاده می نمایند، این عمل علاوه بر فرسودگی تایر عقب، فاصله ترمزگیری را افزایش می دهد. استفاده از تنها یک ترمز جلو یا عقب، باعث از دست دادن کنترل و سر خوردن می شود که خطراتی را به دنبال دارد.

هشدار: زمانی که در جاده خیس، لغزنده و پیچ در پیچ رانندگی می کنید از ترمز به آرامی استفاده نمایید. استفاده سریع از ترمز در جاده لغزنده خطراتی را به دنبال دارد.

هشدار: در صورتی که می خواهید در یک سراسیمه موتورسیکلت خود را بروی چک بغل پارک نمایید، باید گیربکس را در دنده قرار داده تا از سر خوردن آن جلوگیری شود.

توجه: در صورت ترک نمودن موتورسیکلت، کلید توقف انجین را در وضعیت (OFF) قرار دهید، سپس با قفل کردن فرمان سوئیچ را از جای خود خارج نمایید.



نحوه آب بندی کردن موتور سیکلت :

خریدار گرامی طول عمر مفید موتور سیکلت شما بستگی زیادی به نحوه راندن آن در اولین ۱۰۰۰ کیلومتر دارد، روش های آب بندی موتورسیکلت به صورت زیر است:

حداکثر دور موتور: جدول زیر محدودیت حداکثر دور موتور را برای یک موتورسیکلت جدید در دوران آب بندی نمایش می دهد:

توجه: در طول ۱۶۰۰ کیلومتر ابتدایی، هرگز دسته گاز را به حداکثر میزان خود نرسانید.

کمتر از ۵۰۰۰ دور در دقیقه	۸۰۰ کیلومتر اول
کمتر از ۷۵۰۰ دور در دقیقه	تا ۱۶۰۰ کیلومتر
کمتر از ۱۰۰۰۰ دور در دقیقه	بیش از ۱۶۰۰ کیلومتر

توجه: دور انجین نباید ثابت بماند و تغییر دور انجین در زمان های مختلف باعث خواهد شد تا دمای انجین بیش از حد بالا نرود و در هر حال نباید دور موتور از حد مجاز بیشتر شود.

توجه: پس از آن که انجین استارت شد اجازه دهید انجین مدتی درجا کار کند تا روغن انجین به تمامی قسمت های آن نفوذ کند.



کیف ابزار:

جهت کمک به شما مجموعه آپارهای لازم برای نگهداری موتور سیکلت شما در یک کیف کوچک قرار داده شده است که این کیف در انتهای قاب بغل چپ و در داخل جعبه ابزار قرار داده شده است.



باتری:

باتری در سمت چپ بدنه و زیر قاب بغل درون جا باتری قرار دارد. در این محصول از باتری سیلد(بدون نیاز به نگهداری) استفاده شده است. در راه اندازی اولیه آب باتری را بدون باتری ریخته و درپوش آنرا جا بزنید. پس از مدت ۳۰ دقیقه باتری بدون نیاز به شارژ قابل استفاده می باشد. **توجه:** در صورت پایین بودن ولتاژ، باتری را به مدت ۷-۸ ساعت با جریان ۱/۲ آمپر شارژ نمایید. **توجه:** زمانی که باتری برای مدت طولانی استفاده نمی شود، کابل باتری را از سمت قطب منفی جدا نمایید.

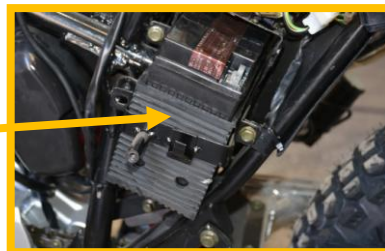



شمع:

در ۱۰۰۰ کیلومتر اول و پس از آن بعد از هر ۳۰۰۰ کیلومتر کربن رسوب شده که اطراف شمع رسوب کرده اند را با یک برس کوچک تمیز نمایید. فاصله الکتروود شمع را با یک گیج فاصله سنج (فیلتر) تنظیم نمایید. این فاصله باید در محدوده $0/8 - 0/6$ میلیمتر قرار بگیرد. شمع را پس از هر ۶۰۰۰ کیلومتر تعویض نمایید.

در حین تمیز نمودن رسوبات کربن از روی شمع، رنگ الکتروودها را کنترل نمایید، اگر شمع مرطوب بوده یا رنگ آن سیاه شده باشد، بهتر است شمع را تعویض نمایید. اگر شمع در شرایط مناسب کار کند، رنگ الکتروودهای آن باید خاکستری یا قهوه ای روشن باشد.

احتیاط: انتخاب شمع برای موتورسیکلت از اهمیت بالایی برخوردار است چرا که یک شمع نامناسب صدمات جدی به انجین وارد می نماید، بنابراین جهت تعویض از شمع مشابه نصب شده بر روی موتورسیکلت استفاده نموده و یا با نمایندگان مجاز شرکت تولیدی نیرومحرکه مشورت نمایید.

تمیز کردن فیلتر هوا:

در صورتی که فیلتر هوا کثیف شده باشد و منافذ آن با گرد و غبار بسته شده باشد، قدرت انجین کاهش یافته و مکش سوخت بیشتر شده و میزان مصرف سوخت افزایش می یابد. جهت جلوگیری از بروز مشکل فیلتر هوا باید هر ۳۰۰۰ کیلومتر کنترل و تمیز شود.

احتیاط: اگر موتورسیکلت در محیطی آلوده از گرد و غبار کار کند، دوره بازدید از فیلتر هوا بایستی کاهش یابد. نحوه تمیز کردن فیلتر هوا به شرح ذیل می باشد:

- ۱ - پیچ های درب هواکش را باز نموده و درب هواکش را خارج کنید.
 - ۲ - مهره خروسکی فیلتر هواکش را باز نموده و فیلتر را از هواکش بیرون آورید.
 - ۳ - ابر اسفنجی هواکش را از روی قطعه پلاستیکی وسط فیلتر جدا نمایید.
- سپس ابر هواکش را مطابق دستوالعمل زیر تمیز نمایید:
- ۱ - حلال تمیزکننده که مایع غیر قابل احتراق می باشد را درون ظرف مناسب ریخته و ابر را درون آن غوطه ور نمایید.



- ۲ - ابر را از مایع تمیزکننده خارج نموده و با دو دست بفشارید تا مایع از آن خارج شود.
 - ۳ - فیلتر را درون روغن غوطه ور نمایید.
 - ۴ - با فشردن فیلتر، روغن را از فیلتر خارج نمایید.
 - ۵ - فیلتر هواکش تمیز شده را همانطور که درآوردید جا بزنید و اطمینان حاصل نمایید که فیلتر به طور مناسب در جای خود نصب شده است.
- احتیاط:** دقت نمایید که در طول شستشو، فیلتر آسیب ندیده باشد. در صورتی که فیلتر ترک خورده باشد فیلتر را تعویض نمایید.
- توجه:** هیچگاه انجین را بدون فیلتر هوا استارت نکنید.

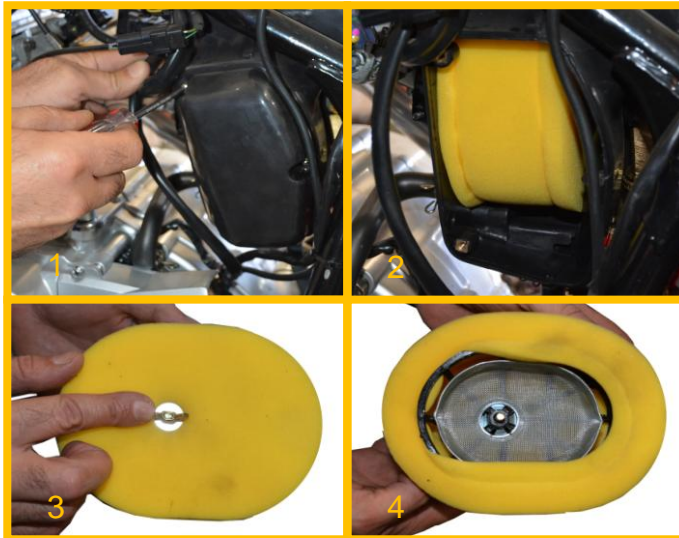



تعویض لامپ ها:

جهت تعویض لامپ های سوخته دقت نمایید که از لامپ با مشخصات ذکر شده در جدول زیر استفاده نمایید، در غیر این صورت احتمال آسیب دیدن مدار الکتریکی موتورسیکلت وجود خواهد داشت.

12V 35/35W	12v	لامپ چراغ جلو
12V 21/5W	12v	لامپ خطر عقب/ لامپ ترمز
LED KIT	12v	لامپ راهنما

فیوز:

جعبه فیوز در زیر قاب بغل سمت راست بدنه قرار دارد. اگر مشکلی برای سیستم الکتریکی پیش بیاید ابتدا باید فیوزها کنترل بشود، اگر فیوز سوخته باشد، باید با یک فیوز مشابه جایگزین شود.

هشدار: همواره از فیوز با آمپر تعیین شده برای جایگزینی فیوزها استفاده نمایید. هرگز از ورقه آلومینیومی، سیم مسی و چیزهای دیگر برای جایگزینی فیوز سوخته استفاده نکنید. در صورتی که فیوز جایگزین شده در مدت زمان کوتاهی بسوزد، نشانگر این است که یک اشکال الکتریکی وجود دارد، بنابراین جهت رفع اشکال به نمایندگان مجاز مراجعه نمایید.

جعبه فیوز





سیستم مدیریت موتور:

این موتورسیکلت به سیستم سوخت رسانی انژکتوری تجهیز شده است. در این سیستم با باز شدن سوئیچ پمپ بنزین، سوخت را با فشار بالا به پشت انژکتور منتقل می کند و پس از تجزیه و تحلیل اطلاعات ارسالی از سنسورها در ECU، سیگنال های لازم به عملگرها توسط ECU ارسال و عمل پاشش سوخت و جرقه در انجین صورت می پذیرد. در این سیستم یک دریچه پله ای برقی برای کنترل موتور در دور آرام تعبیه شده است.

از مزیت های این سیستم نسبت به سیستم کاربراتوری می توان به موارد ذیل اشاره نمود:

۱- قابلیت رانندگی بهتر و عملکرد مناسب

۲- تعمیر و نگهداری آسان تشخیص عیب توسط خود سیستم

۳- کنترل بهتر نسبت هوا به سوخت، قابلیت شتاب بهتر و عکس العمل سریعتر

۴- عملکرد مناسب استارت در هوای سرد یا گرم و وفق پیدا کردن در ارتفاع بالا از سطح دریا

۵- کاهش آلاینده های خروجی از اگزوز

۶- کنترل زمان بندی سوخت

۷- مصرف بهینه سوخت

توجه: سیستم مدیریت سوخت انژکتوری یک سیستم خود عیب یاب می باشد که در صورت بروز هرگونه عیوبی در قطعات و مدار سیم کشی چراغ چک انژکتور روشن می شود. در این صورت جهت عیب یابی هر چه سریعتر به یکی از نمایندگان خدمات پس از فروش مراجعه نمایید.



شکل شماتیک سیستم سوخت رسانی انژکتوری

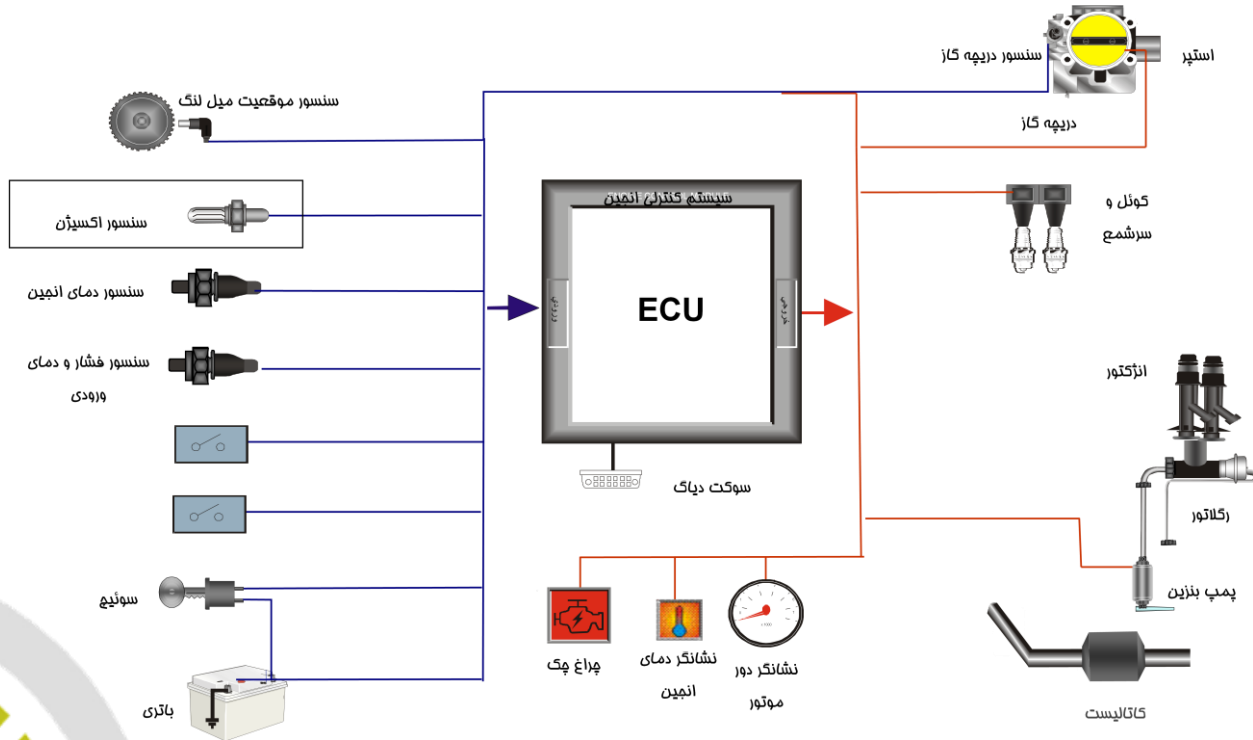



تنظیم کابل گاز:

- ۱ - مهره تنظیم کابل گاز را شل نمایید.
 - ۲ - اهرم گاز را بچرخانید و از طریق چرخاندن مهره تنظیم لقی کابل را به ۱-۰/۵ میلیمتر برسانید.
 - ۳ - مهره های تنظیم را بعد از تنظیم لقی مناسب کابل ها، سفت نمایید.
- هشدار:** بعد از تنظیم کابل گاز، دسته گاز را کنترل نموده و از چرخیدن دسته گاز به صورت مناسب اطمینان حاصل نمایید. دور آرام انجین نباید بخاطر این تنظیمات تغییر یابد و دسته گاز باید پس از تنظیمات فوق به راحتی بچرخد.

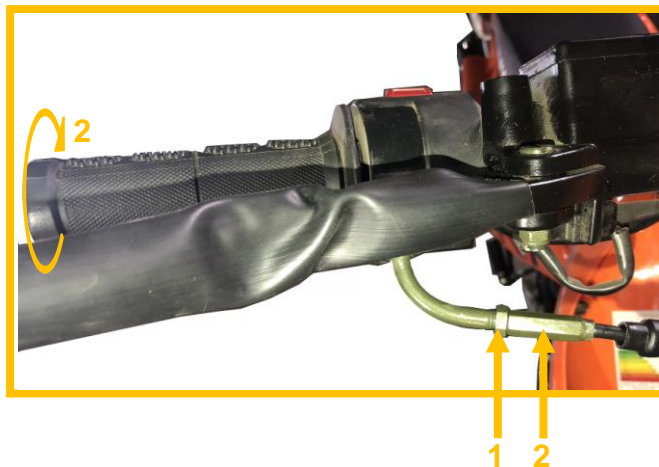



تنظیم کلاچ:

- ۱ - مهره تنظیم کننده کابل کلاچ را شل نمایید.
 - ۲ - پیچ تنظیم کننده را بچرخانید تا فاصله آزاد به اندازه ی ۴ میلیمتر برسد.
 - ۳ - در انتها مهره را سفت نمایید.
- توجه:** در صورتی که امکان تنظیم از قسمت بالای کابل کلاچ وجود ندارد می توان از قسمت پایین کابل این تنظیمات را انجام داد.

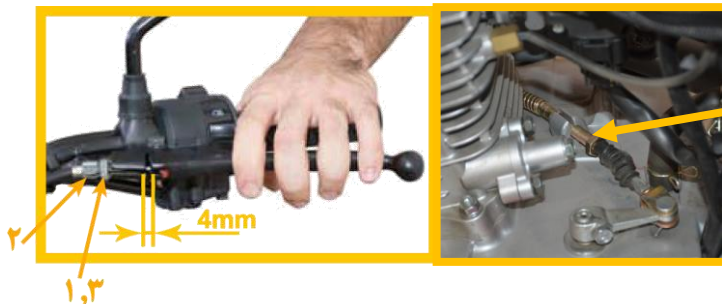

تنظیم زنجیر:

- بعد از پیمایش هر ۱۰۰۰ کیلومتر سفتی زنجیر چرخ باید تنظیم شود. فاصله بین حد بالا و پایین بازی زنجیر چرخ باید ۲۰-۳۰ میلیمتر نگه داشته شود.
- تنظیم زنجیر چرخ به صورت زیر انجام می شود:
- ۱ - موتورسیکلت را روی جک بغل پارک نمایید.
 - ۲ - مهره اهرم چرخ عقب را شل نمایید.
 - ۳ - زنجیر با چرخاندن پیچ تنظیم در جهت حرکت عقربه های ساعت سفت تر، و با چرخاندن در خلاف جهت حرکت عقربه های ساعت شل تر می شود.
- توجه:** در صورت تعویض زنجیر، چرخ زنجیرهای جلو و عقب را بررسی نموده و در صورت فرسوده بودن، آنها را نیز تعویض نمایید.



توجه: گردوغبار و کثیفی زنجیر در فرسودگی زنجیر تأثیر زیادی دارد، بنابراین لازم است پس از پیمایش در هر ۱۰۰۰ کیلومتر زنجیر را تمیز و روغن کاری نمایید.

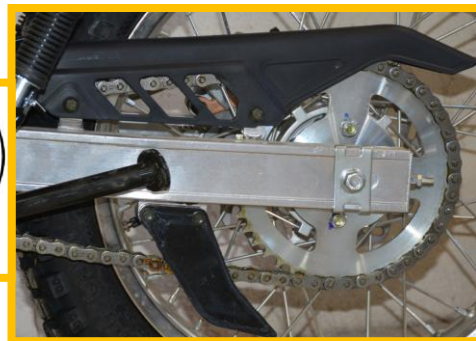
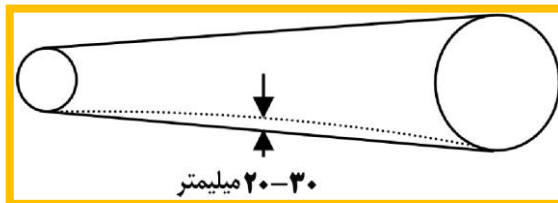

تنظیم باد تایرها :

در ابتدا بعد از ۱۰۰۰ کیلومتر پیمایش و پس از آن بعد از هر ۳۰۰۰ کیلومتر پیمایش، فشار باد تایر و آج آن را کنترل نمایید، البته بهتر است برای امنیت بیشتر و افزایش طول عمر تایرها، فشار آن ها به صورت مرتب کنترل شود. فشار کم تایرها باعث فرسودگی تایر می شود و هم چنین باعث می شود که تایرها در هنگام گردش به چپ و راست خوب عمل نکند و سرنشین به خطر بیافتد. فشار زیاد تایرها هم ممکن است در تماس مناسب بین تایر و زمین اختلال ایجاد کرده و باعث لغزش موتورسیکلت شده و از کنترل خارج شود. فشار هوای تایرها همواره باید در محدوده مشخصی مطابق جدول زیر باشد، فشار هوای تایر را وقتی که تایر سرد باشد اندازه گیری کنید.



راندن موتورسیکلتی که تایر آن بیش از اندازه فرسوده شده باشد، از عملکرد آن کم نموده و باعث می شود از کنترل خارج شود. بنابراین توصیه می شود که هرگاه عمق آج تایر جلو به $1/6$ میلیمتر یا کمتر، و عمق آج تایر عقب 2 میلیمتر یا کمتر رسید، تایرها را تعویض نمایید.

میزان باد مجاز در چرخ جلو	میزان باد مجاز در چرخ عقب
33Psi	33Psi

تمیز کردن موتور سیکلت :

- ۱- برای شستشوی قسمت های خارجی موتور از شامپوی مخصوص اتومبیل و اسفنج استفاده کنید.
- ۲- برای پاک کردن انجین از قلم مو و نفت استفاده کنید.
- ۳- برای پاک کردن گرد و غبار داخل چراغها و قسمتهای شبرنگ از هوای فشرده استفاده کنید. (استفاده از آب و مایع شوینده موجب کدر شدن رفلکتورهای داخلی چراغ می شود).

توجه :

- الف- شستن موتورسیکلت را هنگامی انجام دهید که انجین کاملاً سرد است.
- ب- از نفوذ آب بر روی قطعات برقی جلوگیری کنید. زیرا باعث اتصال کوتاه در مدار برق و نهایتاً سوختن قطعات برقی می شود.

نگهداری و توقف طولانی مدت :

هنگامی که قصد دارید از موتورسیکلت به مدت طولانی استفاده نکنید ، بهتر است موارد زیر را انجام دهید تا از بروز هرگونه صدمه احتمالی به موتور سیکلت جلوگیری شود:

- ۱- باک بنزین را به صورت کامل تخلیه نمایید.
- ۲- موتورسیکلت را به طور کامل تمیز کرده و آن را توسط جک بغل بر روی سطح صاف و خشک پارک نمایید.
- ۳- فرمان را به سمت چپ چرخانده و آن را قفل نمایید.
- ۴- برای امنیت بیشتر سوئیچ را بیرون آورید.



توجه:

- ۱- باک بنزین باید کاملا تخلیه شود چون بنزین درون باک اشتعال زا بوده و ممکن است باعث انفجار شود. بنابراین هرگز موتورسیکلت خود را نزدیک منبع آتش یا در مکانی که مواد قابل اشتعال نگهداری می شود قرار ندهید.
 - ۲- برای نگهداری موتور سیکلت به مدت طولانی باید باتری را جدا نموده و در جایی مطمئن به دور از دسترس کودکان نگهداری نمایید. باتری را در فصل تابستان هر ماه و در فصل زمستان هر دو ماه یکبار شارژ نمایید.
 - ۳- باد تایرها را در حد مجاز بیان شده پر نموده و سطح خارجی تایرها را تمیز نمایید. موتورسیکلت را به دور از نور مستقیم خورشید و رطوبت نگهداری نمایید. همچنین تایرها باید به دور از روغن و اسیدها نگهداری شوند چون این مواد باعث فرسودگی تایرها می شود.
- هنگامی که قصد استفاده مجدد از موتورسیکلت را داشتید، باید تمامی قسمت های موتورسیکلت را کنترل نمایید تا از عملکرد مطلوب آن ها اطمینان حاصل نمایید.

سرویس موتورسیکلت پیش از استفاده مجدد:

- ۱- موتورسیکلت را تمیز نمایید.
 - ۲- شمع را باز نموده و چند مرتبه هندل زده و پس از آن شمع را در محل خود نصب نمایید.
 - ۳- باتری را مجدداً نصب نمایید.
- توجه:** دقت نمایید که در نصب باتری، ابتدا باید کابل ها را به قطب مثبت باتری و پس از آن به قطب منفی وصل نمایید.
- ۴- فشار تایرها را مطابق آنچه گفته شده تنظیم نمایید.
 - ۵- قطعات را روغن کاری نمایید.
 - ۶- قبل از شروع رانندگی باید موتورسیکلت را مطابق این کتابچه مورد بازرسی و بازدید قرار دهید.
- توجه:** به منظور ایمنی بیشتر توصیه می شود موارد فوق از طریق نماینده رسمی شرکت انجام شود.



بازرسی و نگهداری:

در جدول مقابل سرویس و نگهداری براساس طول مدت زمان و کیلومتر پیمایش موتورسیکلت ارائه شده است. در پایان هر مرحله بازرسی، روغن کاری و سرویس های دیگر باید صورت پذیرد. در صورتیکه موتورسیکلت شما در شرایط سخت و نامطلوب مانند (محیطهای آلوده به خاک و گردوغبار) بکار گرفته شده باشد، باید عملکرد فرمان، سیستم کمک فنرها و سیستم چرخ ها، مورد سرویس ویژه قرار بگیرند.

جهت اطمینان بیشتر، توصیه می شود که این اجزا توسط یک سرویس کار مجاز شرکت تولیدی نیرو محرکه مورد بازدید قرار بگیرد.

توجه: در طول بازرسی ها در صورت نیاز به تعویض قطعات توصیه می شود از قطعات اصلی که توسط شرکت تولیدی نیرومحرکه عرضه می شود استفاده نمایید.

هشدار: در جدول ارائه شده، بازرسی و سرویس مواردی که با علامت * مشخص شده است، بهتر است توسط نمایندگان خدمات پس از فروش شرکت انجام گیرد.

توجه: روغن و گریس کاری موتورسیکلت پس از مراحل آب بندی در پیمایش ۱۰۰۰ کیلومتر اولیه باید به صورت جدول زیر انجام پذیرد.

I: به معنای بررسی است.

C: به معنای تمیز کردن است.

T: به معنای سفت کردن است.

R: به معنای تعویض کردن است.



۸۰۰۰	۴۰۰۰	۱۰۰۰	کیلومتر	دوره بازدید و سرویس براساس
			ماه	
۴۰	۲۰	۵		باتری *
I	I	I		شمع
R	C	I		فیلتر بنزین
C	-	C		کلاچ
I	I	I		لقی سوپاپ ها*
I	I	I		فیلتر هوا
C	C	-		شلنگ بنزین (تعویض هر ۴ سال) *
I	I	I		روغن انجین و فیلتر روغن
R	R	R		نمایشگر فیلتر روغن
C	C	C		پیچ و مهره های بدنه *
T	T	T		روغن تعویض دنده
R	R	R		ترمزها *
I	I	I		دوشاخه جلو
I	I	-		تایرها
I	I	I		زنجر چرخ (تمیز کردن و روغن کاری هر ۱۰۰۰ کیلومتر)
I	I	I		فرمان *
I	I	-		کمک فتر عقب *
T	T	T		پیچ و مهره های اگزوز و مهره های سیلندر *



برنامه روغن و گریس کاری:

۱۲۰۰۰	۶۰۰۰	کیلومتر	دوره بازدید و سرویس براساس
۱۲	۶	ماه	
-	روغن کاری		کابل گاز
-	روغن کاری		کابل کلاچ
گریس کاری	-		کابل کیلومتر شمار
روغن کاری هر ۱۰۰۰ کیلومتر			زنجر چرخ
گریس کاری	-		میل ترمز
گریس کاری	-		دسته گاز
-	روغن کاری		کابل ترمز
گریس کاری	-		نشیمنگاه چرخنده کیلومتر شمار و بلبرینگ چرخ
-	گریس کاری و روغن کاری		پدال ترمز
روغن کاری هر دو سال یا هر ۲۰۰۰ کیلومتر			فرمان



لیست نمایندگان خدمات پس از فروش (به تفکیک استان)

استان آذربایجان شرقی			
کد	نام نماینده	نشانی	تلفن
۲۱۲۳	ایرج نظیری	اهر- سه راه مشکین شهر قدیم- روبروی مسافر خانه خدادادی- تعمیرگاه	۰۴۱-۴۴۳۳۱۶۴۰
۲۱۳۲	حمداله درگاهی	ایلخچی- خ امام- خ ۱۷ شهریور شمالی- روبروی پارچه سرای حیدری- تعمیرگاه	۰۴۱-۳۳۴۱۱۵۸۰
۲۱۴۷	حمزه علی مقصودی	تبریز- انتهای خ طالقانی- خ معراج غربی- جنب کوی امام رضا- نرسیده به بانک سپه- پ ۵۷	۰۴۱-۳۵۴۲۱۲۵۸-۳۵۴۲۶۰۱۳
۲۰۳۲	جمشید اسمی	تبریز- خ امام- چهارراه بهشتی- اول خ شهید منتظری- سه راه حافظ- پ ۱۹	۰۴۱-۳۳۳۴۹۹۷۲
۲۰۵۱	بایرامعلی بایرامی	سراب- خ امام خمینی- م شهید چمران- جنب اداره برق	۰۴۱-۴۳۲۲۵۲۰۳
۲۲۵۲	حسین مختاری	مراغه- خ خیام- کوچه پور رستمی- تعمیرگاه موتورسیکلت امین	۰۴۱-۳۷۲۴۰۲۷۷
۲۱۰۷	حسین نوری	مرند- خ شریعتی- جای کنار- سه راه کاشانی- فروشگاه موتور نوری	۰۴۱-۴۲۵۷۷۷۲
۲۰۴۱	نادر سرابی	میانه- خ شهید مطهری- نرسیده به اول فرهنگیان فروشگاه تیزرو	۰۴۱-۵۲۲۳۰۳۷۵-۵۲۲۲۱۹۲۷
۲۲۳۱	سید محسن چاوشی	عجب شیر- بلوار ۲۲ بهمن- روبروی بیسیم- تعمیرگاه چاوشی	۰۴۱-۳۷۶۲۶۷۰۲
۲۲۲۵	محرم دزلانی	شبستر- کوزه کنان- خ امام- پ ۹۵	۰۴۱-۴۲۴۶۶۴۶۱-۴۲۴۶۷۰۶۲
استان آذربایجان غربی			
۱۰۷۱	سیدسعدون خضری	بوکان- بلوار کردستان- روبروی ابوذر- تعمیرگاه	۰۴۴-۴۲۶۲۲۰۹۸-۴۶۲۲۵۴۶۰
۲۱۳۹	ابراهیم احمدی	پیرانشهر- خ بهشتی- بعداز چهارراه سعدی- تعمیرگاه	۰۴۴-۴۴۲۲۴۱۷۰
۲۰۸۵	اکبر نیافر	خوی- خ خمینی- روبروی ۲۲ بهمن- فروشگاه و تعمیرگاه نیافر	۰۴۴-۳۶۲۵۶۱۵۰
۱۱۹۹	حسن گلشنی	سلماس- خ مدرس شرقی- نرسیده به مسجد باب الحوائج	۰۴۴-۳۵۲۲۵۶۷۲-۳۵۲۲۷۴۴۲
استان اردبیل			
۲۰۶۰	احمد شاهوردیزاده	اردبیل- چهارراه باغمیشه- خ سعدی- روبروی ترانس برق	۰۴۵-۳۴۴۴۴۰۹۲



لیست نمایندگان خدمات پس از فروش (به تفکیک استان)

۰۴۵-۳۲۷۸۰۹۹۱	پارس آباد- خ کشاورز- تعمیرگاه موتور	پاشا پور	عیسی	۲۱۵۱
۰۴۵-۳۲۵۴۱۵۷۳	مشکین شهر- خ ۲۲ بهمن - کارگاه برادران محسنی	پورمحسنی	طاهر	۲۱۱۸
۰۴۵-۳۲۳۲۶۹۸	نمین- خ طالقانی- خ قدس- جنب نیروی انتظامی	گلچین	پاشا	۲۱۵۳
۰۴۵-۳۲۲۸۳۷۴۶	نیر- خ امام خمینی- روبروی بانک کشاورزی	اخروی	رمضان	۲۱۵۰
استان اصفهان				
۰۳۱-۵۴۲۴۲۴۹۳	اردستان- خیابان امام- جنب فرمانداری - تعمیرگاه	الهیاری	رحمت اله	۲۰۹۵
۰۳۱-۳۲۳۳۲۹۲۳	اصفهان - خ. مسجد سید - ابتدای خیابان طیب - جنب بانک سپه	محمد مهدی	باباگلی	۲۲۹۷
۰۳۱-۵۴۳۴۲۱۲۲-۵۴۳۴۴۶۶۴	بادرود- خ امام- روبروی سه راه طالقانی- تعمیرگاه	عباسعلی	فتحی	۲۰۶۱
۰۳۱-۵۵۴۴۹۱۴۹-۵۵۴۵۳۷۳۳	کاشان- خ رجایی- ابتدای خ شریعتی- تعمیرگاه موتورسیکلت شاکرم	سیف اله	شاکرم	۲۲۵۳
۰۳۱-۵۵۴۳۳۴۰۰۱	کاشان- بلوار خان دابی- خ شهید صالحی- خ اندرزگو- جنب ۱۸ دستگاه	مهدی	نمازی ونی	۲۲۹۶
۰۳۱-۵۵۳۱۸۷۸۲-۵۵۳۱۹۶۱۹	کاشان - خ مدرس - فروشگاه سادات	سید رضا	مهندسی	۴۰۵۱
۰۳۱-۵۷۴۲۷۵۱۲	گلپایگان- خ مسجد جامع- سه راه سعدی- روبروی بانک صادرات- ف نادری	صفرعلی	شکری	۲۲۰۵
۰۳۱-۴۶۲۵۵۶۳۷	نایین - بلوار بعثت- خ مفتاح- پ ۳۴ و ۳۲ - تعمیرگاه	رمضان	دهقانی	۲۰۳۶
۰۳۱-۴۲۵۱۵۱۳۹	نجف آباد- خ منتظری شمالی- بعد از حوزه علمیه- نبش کوچه شهید آیتی- پ ۴۲۶	محمد رضا علی	عسگری	۲۳۰۶
استان ایلام				
۰۸۴-۳۳۳۳۶۰۲۳	ایلام- خ ۲۴ متری اشرفی اصفهانی	نوذری	جواد	۳۱۲۵
۰۸۴-۳۵۲۲۲۷۰۸-۳۵۲۲۴۹۷۵	دره شهر- کوی طالقانی- روبروی جهاد سازندگی	علی اکبر	فتحی	۱۲۴۵
۰۸۴-۳۳۶۲۷۱۱۹	آبدانان- میدان امام علی - خ مطهری جنوبی	فرجی زاده	سالار	۲۲۶۱
۰۸۴-۳۸۲۳۸۶۹	مهران- بلوار پاسداران- جنب نانوائی بربری- روبروی هتل نور	بشار	سوخته زاری	۲۲۹۲



لیست نمایندگان خدمات پس از فروش (به تفکیک استان)

استان بوشهر			
۲۱۸۰	علی فولادی	بوشهر- پل پوردرویش- جنب فروشگاه انکا- تاکسی تلفنی هجرت- تعمیرگاه	۰۷۷-۳۳۳۲۰۲۸۶
۲۱۵۴	احمد ابراهیمی	جم- محله بهرباغ- خ اصلی- تعمیرگاه موتورسیکلت ابراهیمی	۰۷۷-۳۷۶۳۲۵۰۲-۳۷۶۳۲۷۸۷
استان تهران والبرز			
۲۰۱۲	علی دهقان منگابادی	تهران- خ ۱۷ شهرپور- م خراسان- جنب خ صفاری- پ ۵۳۲	۰۲۱-۳۳۵۲۰۴۵۸
۲۰۱۷	جمشید کارگر	تهران- شهرری- خ سیزده آبان- خ عنایتی- پ ۳۲	۰۲۱-۵۵۰۰۰۳۷۲
۲۲۹۱	داریوش طغرانتگر	تهران- نازی آباد- خ بهمنیار- نبش کوچه الوند- پ ۳۱۹	۰۲۱-۵۵۰۶۱۷۰۵
۲۳۰۵	اشکان رستمی	تهران- میدان رسالت- خیابان شهید رفیعی- پلاک ۵۰	۰۲۱-۷۷۲۱۱۹۲۸
۲۳۰۸	محمود رضامهدوی عرب	تهران- بزرگ راه محمدعلی جناح- نرسیده به پمپ بنزین- پ ۹۹	۰۲۱-۶۶۰۰۸۵۷۲
۱۱۶۵	حسین کچوئی	پیشوا- خ ۱۵ خرداد- فروشگاه موتورسیکلت ولیعصر	۰۲۱-۳۶۷۲۳۹۷۱
۲۲۰۳	نصراله شکاری	پاکدشت- خاتون اباد- جنب پمپ بنزین و آتش نشانی- تعمیرگاه موتور	۰۲۱-۳۶۴۶۰۱۵۱
۲۳۰۲	محمد رازانی	رباط کریم- خ آزادگان- نبش بوستان چهارم- نوین سیکلت تلاش- پ ۲۴۶	۰۲۱-۵۶۴۲۴۶۶۱
۲۳۰۰	بهروز دانانی	کرج- بلوار دانش- روبروی کوی ولیعصر- نبش ابوسعید ۱۳- پلاک ۲۸	۰۲۶-۳۲۷۱۴۴۹۴
۲۰۲۵	ابوالفضل نعل برهانی	نظرآباد- بلوار آیت اله کاشانی- تعمیرگاه برهانی	۰۲۶-۴۵۳۵۶۵۷۶-۴۵۳۵۸۴۳۳
۲۲۸۵	مجتبی رضایی	نظرآباد- سیدجمال- خ انقلاب جنوبی- پلاک ۱۰۷	۰۲۶-۴۵۳۶۰۰۸۳
استان چهارمحال بختیاری			
۱۱۳۴	بیژن توسلی	شهرکرد- سه راه سینما- فروشگاه آسمان سیکلت توسلی	۰۳۸-۳۲۲۲۶۳۶۳
استان خراسان (رضوی)			
۲۳۰۷	مهدی کوهستانی	تربت حیدریه- خ ابوذر غفاری- نبس ابوذر ۱۱- تعمیرگاه اسب طلایی	۰۵۱-۵۲۲۴۱۸۱۷



لیست نمایندگان خدمات پس از فروش (به تفکیک استان)

۰۵۱-۴۴۴۴۴۲۱۳	سبزوار- خ اسرار جنوبی- مجاور کلاتری ۴	حسین جعفری	۲۰۲۷
۰۵۱-۴۴۴۴۱۶۱۰	سبزوار- خ ناوی- ۱۲ متری حاج عباس- تعمیرگاه	اصغر مشمول	۲۱۳۱
۰۵۱-۳۳۴۴۲۴۱۴-۳۳۴۱۶۳۱۶	مشهد- خ نخریسی- قبل از مسجد حقیقی- مقابل اتوجام جم	محمدعلی اله بیگی	۲۰۷۲
۰۵۱-۳۷۲۴۳۰۳۰	مشهد- مطهری شمالی- بین ۲۳ و ۲۵	محمدتقی	۲۲۹۳
استان خراسان (شمالی)			
۰۵۸-۳۲۲۴۰۲۹۶-۳۲۲۳۵۷۱۳	بجنورد- خ امام خمینی شرقی- نبش خ معصوم زاده- فروشگاه و تعمیرگاه قدیمی	مسلم قدیمی	۲۰۹۰
۰۵۸-۳۲۳۱۲۱۱۷	بجنورد- امام خمینی غربی- جنب کوچه سجاد	عقیل قدیمی	۲۲۳۷
۰۵۸-۳۲۲۴۹۳۷۵	شیروان- خ کمربندی قدیم- خ سلمان فارسی ۲۲- موتورسازی علی	علیرضا یوسفیان	۲۲۸۴
۰۵۸-۵۷۴۵۳۵۲۹	گناباد- خ سعدی- روبروی سعدی ۱۷- نبش سعدی ۱/۱۰	عیسی غرب صاحبی	۲۲۸۹
استان خراسان (جنوبی)			
۰۵۶-۳۲۵۲۷۷۷۰	قائنات- خ ده دستگاه- روبروی کانون فکری کودکان ونوجوانان	محمد تقی نصیرنژاد	۲۸۹۷
۰۵۶-۳۲۸۳۰۴۰۵	طبرس- خ واعظ- نرسیده به ارگ- پلاک ۱۸	محمد داوری	۲۲۹۵
استان خوزستان			
۰۶۱-۴۴۳۷۰۶۷	آبادان- احمد آباد- خ ۳ فرعی روبروی اتحادیه تعمیر کاران	ابراهیم انصاری	۲۰۳۱
۰۶۱-۲۳۳۹۱۳۴	بندر ماهشهر- خ امام خمینی- تعمیرگاه	محمد حسن بلوردی	۱۰۲۶
۰۶۱-۴۲۲۷۱۴۰۴-۴۲۲۴۶۲۴۳	دزفول- خ فردوسی- نبش خ منتظری- پ ۵۴	غلامعلی شه عابدی	۲۲۱۹
۰۶۱-۴۳۵۳۵۳۱۷-۴۳۵۲۹۵۷۴	رامهرمز- خ پاسداران- تعمیرگاه موتور	حمید آل خمیس	۲۱۴۵
۰۶۱-۵۲۸۳۹۵۲۹	بهبهان- خ شریعتی- روبروی لوازم خانگی مسموع- تعمیرگاه و یدک سیکلت شاهپور	محسن کلاهی	۲۲۸۰
۰۶۱-۵۲۸۳۸۰۳۱	بهبهان- خ تختی- نرسیده به استخر- جنب تاکسی سرویس تختی	محسن شریف	۲۱۸۵



لیست نمایندگان خدمات پس از فروش (به تفکیک استان)

۰۶۱-۴۳۶۴۵۵۵۸	ایذه- خ شهید اشکبوس نادری - چهارراه بسیج	ابوالقاسم	رئیس	۲۲۵۷
۰۶۱-۴۲۸۲۹۱۷۳	شوش دانیال- خ باهر - پلاک ۲۲	حجت اله	شاهرخی	۲۲۷۲
استان زنجان				
۰۲۴-۳۵۲۲۳۸۰۶	ابهر- ضلع غربی میدان شهید رجایی- نبش کوچه جهان گشت- پلاک ۳۰	اسماعیل قارداش	خان	۲۲۷۰
۰۲۴-۳۳۴۵۷۴۹۸	زنجان- بیسیم- خ خیام- تعمیرگاه تیزرو تک	حسین علی	اوصانلو	۲۱۷۸
۰۲۴-۳۳۵۴۰۰۹۸	زنجان- خ ۱۷ شهریور- روبروی سالن ورزشی ۱۵ خرداد- نبش کوچه اصولی	داوود	بازرگانی	۲۲۳۶
۰۲۴-۳۳۵۳۱۰۱۵	زنجان- اسلام آباد- خ شهید صدوقی- پ ۱۹	یحیی	توحیدلو	۲۱۴۳
۰۲۴-۳۴۶۲۲۲۸۱	زرین رود- خ مطهری- روبروی نانوایی فرهنگیان	ابوالفضل	بیگللو	۲۲۵۰
۰۲۴-۵۸۵۵۶۰۶۳	طارم- گیلوان- بلوار ولی عصر- فروشگاه یدکی موتورسیکلت	مصطفی	حسینی	۲۲۴۹
۰۲۴-۳۵۵۲۴۴۱۰	خرمدره- خ امام- جنب اداره مالیاتی- نمایشگاه اتوپویا	تاجیک	کلانتری	۱۲۵۴
۰۲۴-۳۶۲۲۲۷۳۹	ماهانشان- خ اسلام- پایین تر از بانک صادرات	منصور	کریمی	۲۲۴۵
۰۲۴-۳۵۶۲۴۳۴۰	صائین قلعه - خ امام- پلاک ۳۷۱۳۶	محمد حسن	واعظی	۲۲۳۹
۰۲۴-۳۴۲۳۱۳۷۹	خدابنده- خ کمربندی- پائین تر از میدان شهرداری سمت راست- روبرو پارک شهر	سید اکبر	موسوی	۲۲۱۸
استان سمنان				
۰۲۳-۳۵۲۵۴۸۲۰	دامغان- خ شهید بهشتی- فروشگاه موتورسیکلت عدالت	سیدعلیرضا	مرتضوی	۱۳۰۶
۰۲۳-۳۲۲۳۰۱۲۸	شاهرود- میدان امام خمینی - خ آزادگان- پلاک ۹۳	محمدحسین	لطفی	۴۰۸۷
استان سیستان و بلوچستان				
استان فارس				



لیست نمایندگان خدمات پس از فروش (به تفکیک استان)

۰۷۱-۳۸۳۰۵۹۸۵-۳۸۲۰۱۰۱۸	شیراز- چهارراه تحویلی- ۲۰ متری لاله- روبروی پارک محله ای	علی اکبر سبحانی پور	۲۱۹۳
۰۷۱-۵۴۲۶۷۵۶۱	چهرم- بلوار امام حسین- جنب امامزاده حسین- تعمیرگاه موتور	جلال محبی زاده	۲۱۹۱
۰۹۱۷۳۰۹۱۱۵۲	فراشسند- بلوار امام خمینی- خ کلاترتی	محمد امین جوکار	۲۱۹۲
۰۷۱-۳۸۷۲۳۵۵۳	فیروزآباد- خ یاد آوران جنوبی- جنب حسینیه ابوالفضل- پ ۱۳۱	مرتضی صباحی	۲۱۷۹
۰۷۱-۵۳۳۴۵۷۳۴	فسا- خ شهید هاشمی نژاد- نبش کوچه ۷- روبروی مؤسسه دفاع مقدس موتورسیکلت روشن ضمیری	میلاذ روشن ضمیری	۲۲۸۳
۰۷۱-۵۲۳۵۴۰۴۸	لارستان- شهر جدید- ۲۰ متری شرکت نفت- بلوک ۵- تعمیرگاه موتورسیکلت	محسن محسن زاده	۲۲۸۱
استان قزوین			
۰۲۸-۳۲۸۲۶۵۶۷	آبیک- نرسیده به کمیته امداد- جنب آژانس حیدر	علی کریمی	۴۰۲۱
۰۲۸-۳۵۲۴۰۴۸۸	تاکستان- خ سید جمالالدین اسدآبادی- اول جاده حک- سمت راست	ابوالفضل رحمانی	۲۲۴۳
۰۲۸-۳۲۳۳۶۸۲۷	قزوین- شهرالوند- بلوار ۲۲ بهمن- خ ولی عصر- نبش کوچه ۲۳- پ ۲۴۲	عباسعلی هفت راه	۱۱۳۲
۰۲۸-۳۳۵۶۶۵۶۳	قزوین- خ راه آهن- فروشگاه موتورسیکلت کاظمی	علی کاظمی	۴۰۸۵
استان قم			
۰۲۵-۳۶۶۳۷۱۷۸-۳۶۶۰۸۱۴۸	قم- شهرک امام حسن- مقابل مجتمع گلستان- فروشگاه شهرک موتور	سید احمد سلیمان پناه	۴۰۱۰
استان کردستان			
۰۹۱۸-۲۷۰۱۰۸۰	بیجار- خ امیرنظام گروسی	مجید قربانی	۲۷۲
۰۸۷-۴۲۳۲۵۷۶	بانه- باروراه- خ سید جمال الدین- بلوار بابوس- فروشگاه و تعمیرگاه رسول پور	یاسر رسول پور	۲۳۰۴
استان کرمان			
۰۳۴-۳۴۲۲۰۷۴۹	رفسنجان- خ مصطفی خمینی- بعد از میدان راهنمایی- جنب بانک کشاورزی- تعمیرگاه هوندا	محمد آل سعدی	۲۱۳۴



لیست نمایندگان خدمات پس از فروش (به تفکیک استان)

۰۳۴-۴۲۲۵۲۰۷۳-۴۲۲۵۹۲۶۱	سیرجان - خ شهید نصیری - چهارراه موحدی	نخعی	اسداله	۲۰۲۴
۰۳۴-۳۲۲۶۰۲۵۸	کرمان - خ میرزا رضای کرمانی - جنب کوچه ۶ - فروشگاه و تعمیرگاه موتورسیکلت پارسا	محمدرضا	پارسا	۴۰۷۱
۰۳۴-۳۴۱۳۲۲۹۱	شهر بابک - خ ولی عصر - خ شیخ احمد نجفی - جنب مسجد امام رضا	مهدی	شعبانی	۲۱۳۳
۰۳۴-۳۴۳۸۰۷۰۰	انار - خ قدس - فروشگاه موتورسیکلت مهدی	حسن	تقی زاده اناری	۱۳۲۰
استان کرمانشاه				
۰۸۳-۲۸۳۷۶۳۹۲	کرمانشاه - شهرک نجفی - ۱۶ متری اول - داخل بازارچه - روبروی کوی ۱۳	محمدی	علی جان	۲۰۸۳
۰۸۳-۴۵۱۲۳۸۶۵	هرسین - خ واحدی - جنب کوچه دادگاه	شیرزاد	افضلی	۲۲۴۰
استان گلستان				
۰۱۷-۳۲۱۵۷۵۲۵	گرگان - بلوار جرجان - ابتدای خ اوزینه - تعمیرگاه	علیرضا	قاسمیپور	۲۱۱۵
۰۱۷-۳۲۶۸۰۲۴۹	گرگان - میدان شهدا - خ راه آهن - گاراژ شمشیری	مسلم	فجر حیدرآبادی	۲۲۴۷
۰۱۷-۳۴۲۳۷۰۹۴	علی آباد کتول - میدان شهدا - ابتدای خ سی متری جنوبی - تعمیرگاه موتور	نعمت اله	منتظری	۲۲۱۳
۰۱۷-۳۲۵۲۵۹۲۰	کردکوی - خ شهید بهشتی - جنب بانک ملی شعبه مرکزی کردکوی - فروشگاه موتورسیکلت	وحید	افضلی	۷۸۳۰
۰۱۷-۳۳۲۲۳۳۷۳	گنبدکاووس - خ امامزاده غربی - پ ۲۷۵	مزرجی	ابوالقاسم	۱۰۱۳
استان گیلان				
۰۱۳-۳۴۵۱۴۰۳۵	رشت - سراوان - گذر خان عمو - بازاچه حامی - تعمیرگاه موتورسیکلت کار ۲۰	جعفر	پیربجاریس	۲۲۶۷
۰۱۳-۴۴۸۱۴۹۷۷	آستارا - خ امام - جنب پمپ بنزین - تعمیرگاه	سلیم	روزی طلب	۲۰۵۶
۰۱۳-۴۲۱۲۱۵۷۱-۴۲۱۳۷۲۶۹	آستانه اشرفیه - خ شهید بهشتی - روبروی داروخانه دکتر جهش - فروشگاه لوازم یدکی	رمضان	اقدام طلب	۲۲۲۹
۰۱۳-۴۲۱۲۹۲۹۴-۴۲۱۲۹۲۹۵	آستانه اشرفیه - بلواراستاد معین - روبروی مخابرات	قربان	رعناي رئوف	۱۲۵۹
۰۱۳-۴۴۵۴۷۲۶۹	بندرانزلی - خ میرزا کوچک - بعد از آژانس فجر - دنیای موتور	مسعود	خسروی	۲۱۷۷



لیست نمایندگان خدمات پس از فروش (به تفکیک استان)

۰۱۳-۴۴۲۱۳۳۶۴	حویق- جنب ساختمان بخشداری- تعمیرگاه	رضا سلیمانپور	۲۱۲۲
۰۱۳-۴۴۲۳۳۹۱۸	تالش- خ پاسداران- نرسیده به چهارراه سعدی- تعمیرگاه موتورسیکلت	محمود عدالت حفظ	۲۲۰۴
۰۱۳-۴۴۲۲۶۵۸۳	تالش- کمربندی میدان شهریار، به طرف سه راه سید نیکی- ایستگاه قروق	عشایر غنیمی	۴۰۷۲
۰۱۳-۳۴۷۸۴۴۵۵	شفت- خ ولی عصر- روبروی پمپ بنزین قدیم	محمدصادق نجات	۲۲۶۵
۰۱۳-۴۲۵۲۰۸۶۹	لنگرود- میدان نه دی- بعد از مسجد- خ طلوع- تعمیرگاه مجید	رحمان خیر اندیش	۲۲۲۴
۰۱۳-۴۴۶۶۴۸۴۵	ماسال و شاندرمن- خ بهشتی- نرسیده به ورزشگاه شیرازی- فروشگاه فاطمی	سید جعفر فاطمی	۲۱۵۷
۰۹۱۱-۳۳۶۳۲۱۷	رودبار- پایین بازار- روبروی اداره پست- تعمیرگاه موتورسیکلت محراب	محراب افرا	۲۳۰۱
استان لرستان			
۰۶۶-۳۲۲۲۰۹۵۹	پلدختر- خ مطهری جنوبی- روبروی بانک کشاورزی- تعمیرگاه موتور	رضا عالی پور	۲۲۵۴
۰۶۶-۳۲۲۲۱۷۲۲	پلدختر- خ انقلاب جنوبی- نبش خ هفت تیر	محمد شفیعی	۲۲۶۲
۰۶۶-۳۳۲۲۷۶۶۹	خرم آباد- خ انقلاب- روبروی کفش ملی- فروشگاه سالاری	فضل اله سالاری	۲۱۱۷
۰۶۶-۳۲۲۲۱۷۲۲	خرم آباد- خ انقلاب- خ جلال آل احمد- چهارراه دوم- تعمیرگاه موتور	محمد حسین شعبانی	۲۰۸۴
۰۶۶-۴۳۲۱۴۲۴۷	دورود- خ سی متری- روبروی استادیوم تختی	رمضان متین فر	۲۲۲۳
۰۶۶-۳۲۶۴۲۳۰۳	کوهدشت- میدان معلم- ابتدای خ صاحب الزمان	عزت اله عزیزی	۳۴۷۱
۰۶۶-۳۲۷۳۴۵۳۹	نورآباد- خ شهید رجایی- روبروی بنیاد شهید- تعمیرگاه قیطاسی	علی قیطاسی کفرآج	۲۲۷۱
استان مازندران			
۰۱۱-۳۳۴۱۳۵۹۱	ساری- کمربندی جنوبی- نبش تقاطع دخانیات(چهارراه سنگ ریزه)	حسین مرادی	۲۲۹۸
۰۱۱-۳۲۳۴۱۶۲۲	بابل- امیرکلا- چهارراه دیوکلا- خ شهید مصطفی خمینی- بالاتر از شالی کوبی جعفریان	مجتبی جمالی	۲۲۱۲
۰۱۱-۳۲۳۲۲۹۳۵- ۳۲۳۷۷۶۳۷	بابل- چهارراه آرامگاه معتمدی- جنب پل هوایی- نبش گلستان ۴	مصطفی محمدی	۲۱۹۴



لیست نمایندگان خدمات پس از فروش (به تفکیک استان)

۰۱۱-۳۵۲۸۹۶۶۵-۳۵۲۳۱۱۲۳	بابلسر- خ شریعتی- شریعتی- ۸- تعمیرگاه صادقی	ابراهیم صادقی	۲۰۴۵
۰۹۱۱-۱۵۷۱۷۷۰-۰۱۱-۳۴۵۶۶۶۱۳	بهشهر- خ جمهوری پایین تر از میدان بهاران- جنب آپاراتی	ابوالفضل پیشه ور	۲۱۰۸
۰۱۱-۵۴۲۵۲۳۴۴	تنکابن- خرم آباد- روبروی میدان بار	علی صادق مشرفی	۲۲۸۸
۰۹۲۲-۸۲۷۶۱۳۳	تنکابن- خ چالوس- ولی آباد- میرشمس الدین- فروشگاه نیرومحرکه	احمد خاکساری	۲۱۱۶
۰۱۱-۴۲۵۳۱۲۴۵	جویبار- میدان کشتی- خ شهید رضا میرزائزاد- تعمیرگاه مدانلو	مهدی مدانلو	۲۲۹۰
۰۱۱-۴۲۲۲۳۲۰۷	قائم شهر- پل هوایی- خ سیدنظام- جنب آتش نشانی- تعمیرگاه رضا هندا	علیرضا زارعی	۲۱۶۶
۰۱۱-۴۲۲۲۸۴۸۷-۴۲۲۲۵۹۰۰	قائم شهر- خ کوچکسرا- روبروی کوچه اقتصاد- تعمیرگاه	محسن یعقوبی	۲۰۱۰
۰۱۱-۴۲۳۵۴۷۹۱	کیاکالا- میدان شهید کشوری- فروشگاه نیرومحرکه	محمد تقی حسین زاده	۲۰۸۰
۰۱۱-۵۲۲۴۷۲۳۶-۵۲۲۴۷۲۳۷۹	چالوس- بازار روز- خ عاشورا- فروشگاه پیمان	حسین پورعسکری	۲۲۳۰
استان مرکزی			
۰۸۶-۳۲۲۷۱۵۰۱	اراک- خ قائم مقام- نرسیده به فلکه ساعت- بالاتر از بانک رسالت	احمد مهرداد	۲۲۷۸
۰۸۶-۴۳۲۳۴۰۱	محلات- خ ۱۵ خرداد- مقابل اداره برق- تعمیرگاه موتور	مهدی استاد	۲۱۷۱
۰۸۶-۳۶۶۲۲۵۹۶۴	تفرش- خ شهید بهشتی- روبروی پارک حکیم نظامی- تعمیرگاه موتور	محمد رضا قهرمانی	۲۲۱۷
استان هرمزگان			
۰۷۶-۳۲۲۳۳۱۷۸	بندرعباس- خ امام سه راه سازمان- امام موسی صدرشمالی- فروشگاه صیادی	محمد علی صیادی	۲۰۶۳
۰۷۶-۳۲۲۲۴۵۰۲	بندرعباس- بلوار شهید حقانی شمالی- ساختمان زارعی	رضا رضایی زارعی	۲۱۰۰
۰۷۶-۳۲۲۴۱۱۹۷	بندرعباس- خ امام- بین فلکه بلوکی و سه راه دلگشا	غلامحسین نجمی	۴۰۱۱
۰۷۶-۴۲۲۸۲۱۲۸-۴۲۲۲۴۰۵۳	میناب- م شهدا- جنب فرش فروشی- فروشگاه قطعات	عیسی خواجه دادیان	۲۱۴۶



لیست نمایندگان خدمات پس از فروش (به تفکیک استان)

استان همدان			
۰۸۱-۳۲۶۵۰۸۸۰	همدان- خ شهید خضریان- اول بن بست محمدی- پلاک ۱۳۸	حسین شریفی	۴۰۸۱
۰۸۱-۳۳۱۴۶۶۳۹	اسد آباد- خ کاشانی- فروشگاه موتورسیکلت روز	هادی ایمانی	۳۱۳۹
۰۸۱-۳۳۲۳۰۹۴۷	نهادند- خ پیروزی- مابین پمپ بنزین و میدان امام خمینی- تعمیرگاه موتور	همایون قارنی	۲۲۰۸
۰۸۱-۳۴۹۲۴۲۳۵	تویسرکان- بلوار کرمانشاه- جنب بیمه دانا- تعمیرگاه	عزیزاله سنجر بیگی	۱۱۹۳
۰۸۱-۳۵۲۲۲۸۳۶	کبودرآهنگ- بلوار بعثت- جنب یدک سیکلت پیوندی	احسان هادی نی	۲۳۰۳
استان یزد			
۰۳۵-۳۵۲۴۲۵۹۵	یزد- ۵۲ متری امام شهر- روبروی پمپ بنزین	وحید زمانی بافقی	۲۲۷۵
۰۳۵-۳۶۲۸۳۲۹۷	یزد- فلکه خاتمی- خ شهید بنافی زاده- کوچه ششم- اولین کوچه سمت چپ- روبروی پارک	حسین طاووسی	۲۲۷۹
۰۳۵-۳۲۴۲۴۸۸۵	بافق- خ وحشی بافقی- فروشگاه حکیمی	حسن حکیمی	۴۰۰۲
۰۳۵-۳۲۶۲۴۳۰۵	تفت- خ امام- جنب کوچه شهید طهماسی	محمدرضا دهقانی	۲۲۴۴
۰۳۵-۳۲۵۲۱۲۶۲	مهریز- خ مطهری- روبروی سازمان تبلیغات اسلامی- تعمیرگاه موتور	علی محمد زارع	۲۲۱۰
۰۳۵-۳۲۳۴۱۵۹۲	میدد- خ آیت اله حائری- جنب تراشکاری پیروزی- فروشگاه الماس کویر	مهدی زارع	۲۲۱۵
۰۳۵-۳۲۵۷۱۳۲۸	خاتم- خ طالقانی- خ شهرداری- کد پ ۸۹۸۸۱۴۷۳۹۴	فرهاد جهانگرد	۲۲۶۳



مشتری گرامی

شرکت نیرومحرکه مایل به دریافت هر چه سریعتر نظرات شما در خصوص کیفیت محصولات و رفع هر چه سریعتر عیوب احتمالی می باشد. لطفا در صورت مشاهده عیوب در موتورسیکلت خریداری شده ضمن مراجعه به نمایندگی های مجاز، معایب مشاهده شده را از طریق پیامک به شماره ۲۰۰۰۲۰۰۵۵۰ و یا شماره تلفن های ۱۴- ۸۸۷۴۰۰۱۱ اعلام نموده تا با همکاری و مساعدت شما مشتری گرامی، پیگیریهای لازم جهت رفع نقص احتمالی و همچنین رفع عیوب در تولیدات آتی به عمل آید. همچنان شایان ذکر است در صورت عدم همکاری نمایندگی خدمات پس از فروش و یا تخلفات احتمالی از این ناحیه، لازم است مراتب شکایت خود را جهت پیگیری و رسیدگی های لازم به شرکت اعلام نمایید.

کد عیب	ایرادات بدنه	کد عیب	ایرادات بدنه	کد عیب	ایرادات انجین
۱	نشستی بنزین از جداره باک	۱۹	مشکل کاسه چراغ عقب	۴۱	عدم عملکرد مناسب کلاچ
۲	نشستی بنزین از درب باک	۲۰	چرخش دسته های لاستیکی فرمان	۴۲	روغن سوزی
۳	نشستی بنزین از شیر بنزین	۲۱	نشستی روغن از کمک عقب	۴۳	عدم عملکرد مناسب هندل
۴	نشستی بنزین از محل شناور بنزین	۲۲	نشستی روغن از کمک جلو	کد عیب	ایرادات برقی
۵	نشستی بنزین از پمپ بنزین	۲۳	لقی یا شکستن پره ها	۵۱	عدم عملکرد روشنایی جلو
۶	لقی فرمان	۲۴	صدای لنت ترمز	۵۲	عدم عملکرد چراغ خطر عقب
۷	ایجاد صدای غیر عادی از اگزوز	۲۵	عدم عملکرد مناسب رادیاتور	۵۳	عدم عملکرد راهنماها
۸	عدم عملکرد مناسب ترمز جلو	کد عیب	ایرادات انجین	۵۴	عدم عملکرد مناسب باتری
۹	عدم عملکرد مناسب ترمز عقب	۳۱	نشستی روغن از زیر انجین	۵۵	عدم عملکرد مناسب اتوماتیک راهنما
۱۰	عدم عملکرد مناسب کمک جلو	۳۲	نشستی روغن از سیلندر و سر سیلندر	۵۶	عدم عملکرد پمپ بنزین
۱۱	عدم عملکرد مناسب کمک عقب	۳۳	صدای نامناسب انجین	۵۷	عدم عملکرد مناسب شمع
۱۲	کیفیت نامناسب رنگ باک	۳۴	مصرف بیش از حد سوخت	۵۸	عدم عملکرد مناسب استپ ترمز جلو و عقب
۱۳	کیفیت نامناسب رنگ بدنه	۳۵	جا نرفتن دنده ها	۵۹	عدم عملکرد مجموعه بوبین
۱۴	عدم عملکرد مناسب کیلومتر شمار	۳۶	شتاب نامناسب	۶۰	روشن شدن چراغ چک انژکتور
۱۵	عدم عملکرد مناسب دور موتور	۳۷	قدرت نامناسب	۶۱	اتصال کوتاه درخت سیم (برق دزدی)
۱۶	لقی وعدم تعادل چک بغل	۳۸	ریپ زدن	۶۲	عدم عملکرد قلوه ای چپ یا راست
۱۷	لقی وعدم تعادل چک وسط	۳۹	عدم عملکرد سیستم سوخت رسانی (انژکتور)	۶۳	عدم عملکرد استارت
۱۸	مشکل کاسه چراغ جلو	۴۰	سخت روشن شدن موتورسیکلت	۵۱	عدم عملکرد روشنایی جلو
۹۹	عدم همکاری نمایندده				